

Notice de montage

Mât télescopique CLIC CLAC

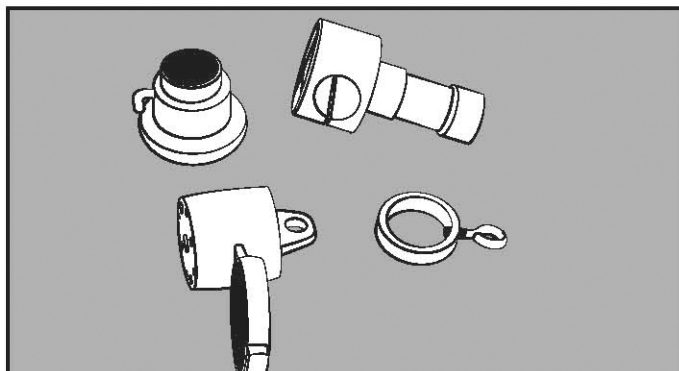
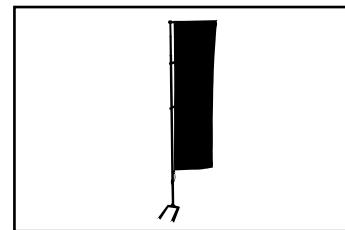

Le mât télescopique est livré avec les accessoires suivants :
1 pommeau standard, 1 pommeau pour potence, 1 contrepoids
et 1 bague avec vis de serrage.

Montage du mât

- ▶ Déboîter les trois parties du mât télescopique.
- ▶ Aligner les parties sur la rainure jusqu'à ce que le cliquet apparaisse et bloque le mât pour assurer la rigidité de l'ensemble.

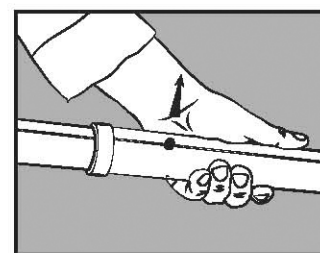
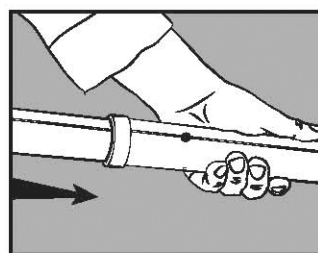

Mât télescopique CLIC CLAC standard - Montage du pommeau et du pavillon

- ▶ Emboîter le pommeau. Bien enfoncer (pas de colle nécessaire).

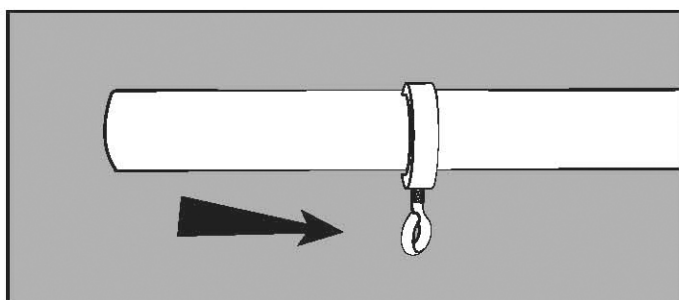

- ▶ Attacher le pavillon en passant l'anneau « D » dans le pommeau.

- ▶ Ajuster la hauteur selon le pavillon et serrer la bague avec la vis prévue à cet effet.

- ▶ Passer ensuite le mousqueton sur l'anneau « D » du pavillon, l'attacher sur la bague.

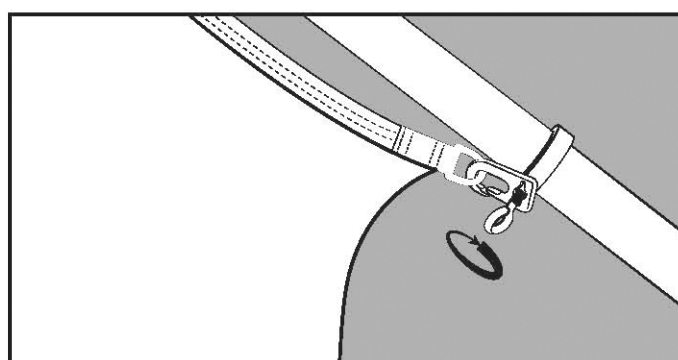
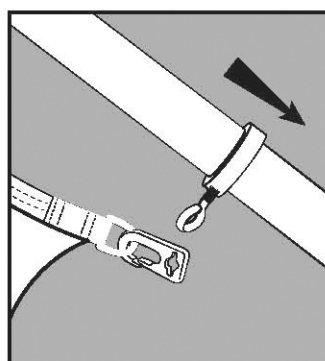
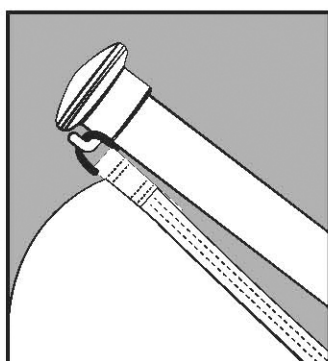

Remarque : il est possible d'utiliser le contrepoids à la place de la bague.

Mât télescopique avec potence Montage du pommeau autorotatif et du pavillon vertical

- ▶ Passer la potence dans le pommeau rotatif.

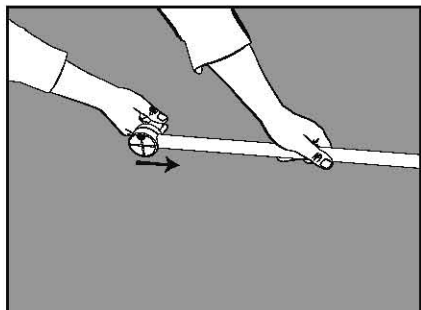

- ▶ Passer la potence dans le fourreau du pavillon.

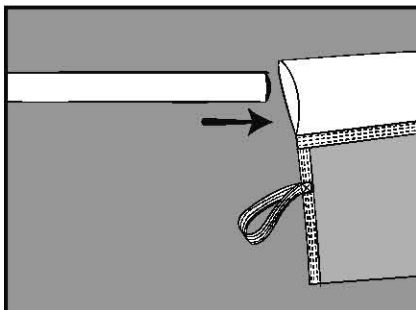

- ▶ Ajuster le pommeau sur la potence selon la largeur du pavillon.

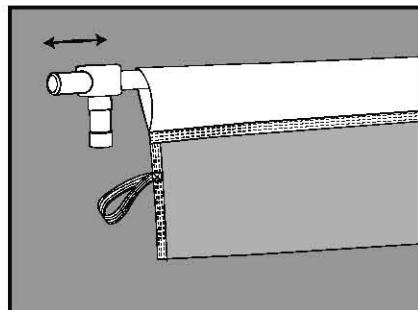

- ▶ Enfiler le contrepoids sur le mât télescopique.

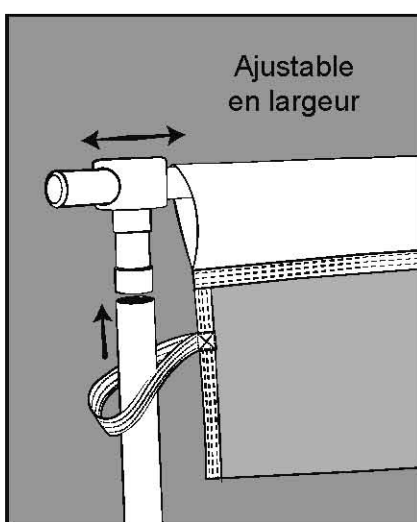
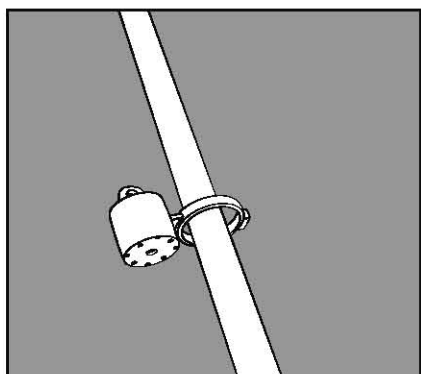

- ▶ Enfiler le pavillon sur le mât télescopique en passant les sangles (ou boucles) l'une après l'autre.

- ▶ Emboîter le pommeau rotatif dans le mât.

- ▶ Attacher le contrepoids sur le pavillon avec le mousqueton.

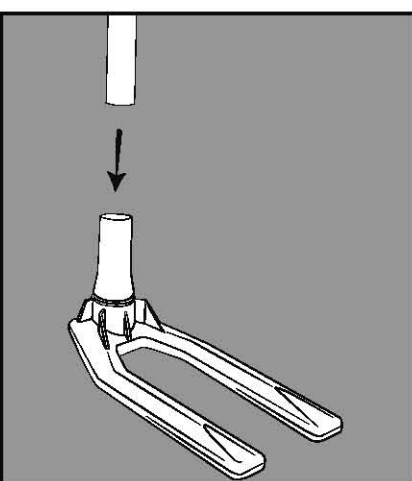
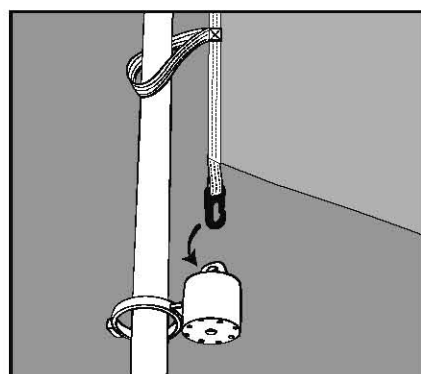

- ▶ Dès que vous avez fini de suivre ces instructions de montage vous pouvez emboîter votre mât télescopique standard ou à potence sur le pied AUTOCAL (voir notices correspondantes).

**IMPORTANT : par mesure de sécurité,
retirer vos mâts et drapeaux par grand vent.**